

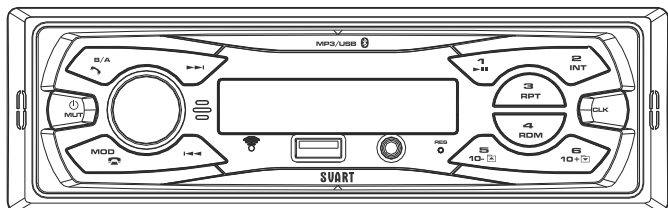

# SVART

WWW.SVARTSOUND.COM

## S100



**10.5w**



### ATENÇÃO

- Antes de concluir a instalação da unidade, conecte a fiação. Verifique se ela está conectada corretamente e se a unidade e o sistema estão funcionando corretamente;
- O local de instalação não deve afetar as operações normais do motorista ou ferir os passageiros quando o carro for freado de repente;
- O motorista não deve manusear o rádio com o veículo em movimento;
- Caso o aparelho não funcione, entre em contato com o estabelecimento onde foi efetuada a compra. Não tente abrir ou reparar a unidade. Isso implica a perda da garantia;
- A instalação deve ser feita toda na fiação. Não adicionar o NEGATIVO (-) do rádio na carcaça do veículo;
- Esta unidade suporta apenas o sistema de arquivos FAT16 ou FAT32;
- Capacidade máxima de utilização da porta USB é de 32Gb;
- Leia atentamente o manual antes de utilizar este aparelho;
- Não utilize o celular enquanto estiver dirigindo;
- De acordo com a Lei Federal N° 11.291, a exposição prolongada a ruídos superiores a 85dB pode causar danos ao sistema auditivo;
- Recomendamos utilizar arquivos de áudio com, no máximo, 50Mbps de capacidade;
- Utilize apenas antenas originais ou de qualidade no veículo. A utilização de antenas de baixa qualidade pode comprometer o bom funcionamento do dispositivo.

### ÍNDICE

ESPECIFICAÇÃO TÉCNICA	01
FUNÇÃO DAS TECLAS	03
APLICATIVO	06
BLUETOOTH	06
CONTROLES BÁSICOS	07
CONFIGURAÇÃO DE HORA	08
SELETOR DE MODO DE ÁUDIO	08
FUNÇÃO RÁDIO	09
FUNÇÃO MP3	09

## SVART

**S100**  
MODELO 1423

TUDO O PROCEDIMENTO DE INSTALAÇÃO DEVE SER EFETUADO POR UM PROFISSIONAL CAPACITADO. QUALQUER DANO QUE OCORRA NO DISPOSITIVO É DE RESPONSABILIDADE DO UTILIZADOR.

Descrição do conector:  
Vide adesivo fixado no dispositivo.  
Conector 12P – informações estão contidas em adesivo fixado no dispositivo.

#### 1. ESPECIFICAÇÃO TÉCNICA

- Receptor FM estéreo com sintonização eletrônica
- Bluetooth / USB / AUX Input
- Bluetooth com microfone embutido
- MP3 Player
- Display digital de LED
- 18 estações predefinidas
- Auto Memory / Scan predefinido / RPT / INT / RDM / PAU / MUT com função Folder
- EAC: Volume, Bass, Treble, Bal e Loud
- EEQ: Pop, Rock, Class, Jazz e Flat
- Conector 12P e RCA
- Amplificador 2 x 7W RMS (10.5W)
- FM: Local, DX, Stereo e Mono
- Vol: 0~40
- Rádio: 76 ~ 108.0Mhz
- Impedância: 4~8 ohms.
- Distorção: 36

#### 2. FUNÇÃO DAS TECLAS

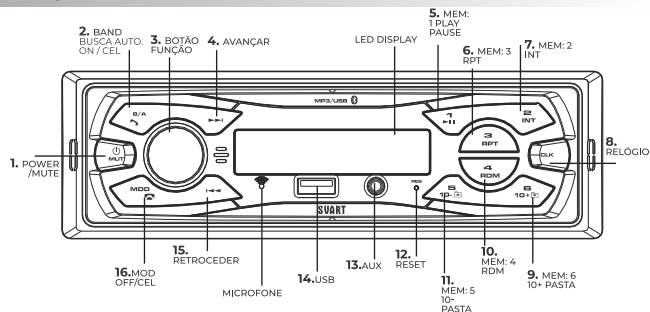

1- PWR/MUT - Pressione para ligar o aparelho. Mantenha pressionado para desligá-lo. Pressione para ativar e desativar a função MUTE.

2. B/A - Na função RÁDIO, pressione para alternar entre FM1, FM2 e FM3. Mantenha pressionado para ativar a função APS, que buscará automaticamente estações de rádio e as salvará em 6 canais.

3. Seletor de volume - gire para a direita ou esquerda para aumentar ou diminuir o volume. Pressione para percorrer as configurações de VOL / BASS / TREBLE / BALANCE / EQ / LOUD. (Vide Tópico 5)

4. Na função RÁDIO, pressione para buscar e selecionar a estação desejada. Na função USB, pressione para avançar para a próxima faixa, ou mantenha pressionado para percorrer a faixa em reprodução.

5. No modo RÁDIO, sintoniza a estação armazenada. No modo USB, ativa/desativa a função PAUSE. (Vide Tópico 7)

6. No modo RÁDIO, sintoniza a estação armazenada. No modo USB, ativa/desativa a função REPETIR. (Vide Tópico 7)

7. No modo RÁDIO, sintoniza a estação armazenada. No modo USB, ativa/desativa a função INT. (Vide Tópico 7)

8. CLK - Pressione para visualizar a hora. Pressione e segure para ajustar a hora. (Vide Tópico 4)

9. No modo RÁDIO, sintoniza a estação armazenada. No modo USB, pressione para avançar 10 faixas de uma única vez. Mantenha pressionado para visualizar outras opções de pastas para reprodução. (Vide Tópico 7)

10. No modo RÁDIO, sintoniza a estação armazenada. No modo USB, ativa/desativa a função de reprodução aleatória. (Vide Tópico 7)

11. No modo RÁDIO, sintoniza a estação armazenada. No modo USB, pressione para voltar 10 faixas de uma única vez. Mantenha pressionado para visualizar outras opções de pastas para reprodução. (Vide Tópico 7)

12. RES - Botão Reset. Retorna as configurações para as originais de fábrica. Utilize esse recurso quando:

- 1- O aparelho desligar inesperadamente;
- 2- O símbolo de erro for exibido na tela LED;
- 3- Os botões de função não funcionarem.

13. Entrada para Conector de Cabo AUX P2.

14. Porta USB para reprodução de MP3.

15. Na função RÁDIO, pressione para buscar e selecionar a estação desejada. Na função USB, pressione para retornar à faixa anterior, ou mantenha pressionado para retroceder a faixa em reprodução. Recomendamos a utilização de antenas originais do seu veículo. Antenas paralelas podem prejudicar o desempenho da captação de sinais do aparelho.



16. MOD - Pressione para alternar entre as funções RÁDIO / AUX / USB / BLUETOOTH.

### 3. BLUETOOTH

#### A - Primeiro emparelhamento Bluetooth

1. No botão MOD do rádio, escolha a opção Bluetooth. Depois habilite a função Bluetooth em seu aparelho celular.
2. O seu aparelho celular automaticamente buscará o sinal.
3. Você confirma o emparelhamento ao visualizar e clicar na palavra SVART em seu aparelho celular.
4. Uma vez realizado, o ícone BT será mostrado na tela LED.
5. No modo Bluetooth, pressione MOD para alternar entre RADIO / USB / AUX.

#### B - Para receber uma ligação



1. Ao receber uma ligação, o número será exibido na tela LCD. Então pressione  para atender, e pressione o  para desligar.
2. Se você receber uma chamada telefônica enquanto utilizar as funções RÁDIO / USB / AUX IN, a função Bluetooth será ativada automaticamente. Ao terminar a ligação, a unidade voltará ao modo anterior (RÁDIO / USB / AUX IN)

#### C - Para fazer uma ligação

1. Digite o número a ser ligado no celular e pressione  Para desligar, pressione 

#### D. Outras funções

##### 1. Music Player

- a. Pressione a tecla  para alternar para modo BT e abrir o arquivo de música em seu aparelho celular. Utilize as teclas  /  para avançar ou retroceder as faixas.

##### 2. GPS

- Se o seu celular possuir função GPS, pressione a tecla MOD para alternar para o modo BT e ativar a função em seu celular.  
Para desligar a função Bluetooth, apenas desligue-a em seu aparelho e desconecte automaticamente.

### 4. CONTROLES BÁSICOS

#### A - Power / Mute

- a. Pressione o botão PWR / MUT para ligar a unidade. Mantenha o botão pressionado para desligar a unidade.

### 8. FUNÇÃO MP3

- Esta unidade pode ler os arquivos encontrados no USB, conectando-o no slot apropriado.
- Quando estiver tocando as faixas do USB, o ícone USB é exibido no visor.
- Pressione o botão de avanço rápido para ir para a próxima faixa e pressione retroceder até a faixa anterior.
- Quando o MP3 estiver sendo reproduzido, pressione o botão numérico "1" para pausá-lo e reinicie-o pressionado "1" novamente.
- Pressione o botão numérico "2" para ativar a função INT. Ela permite ouvir os primeiros 10 segundos de cada música. Pressione novamente para cancelar.
- Pressione o botão numérico "3" para iniciar ou cancelar a função de repetição. O ciclo é: repetir uma faixa; repetir faixas dentro de uma pasta; repetir tudo; desligado.
- Pressione o botão numérico "4" para reproduzir todos os arquivos MP3 aleatoriamente. Pressione novamente para cancelar.
- Pressione o botão numérico "5" para reproduzir as 10 faixas anteriores. Pressione e segure para voltar à pasta anterior.
- Pressione o botão numérico "6" para reproduzir as próximas 10 faixas. Pressione e segure para avançar para a próxima pasta.
- Se o MP3 estiver disponível com ID3 TAG, a informação será exibida no visor LCD automaticamente.
- Durante a reprodução de MP3, pressione e segure o botão B/A para ativar o modo de busca. Pressione o botão numérico de 1-6 na unidade para selecionar a faixa desejada.  
Por exemplo, você está tocando a primeira faixa e deseja ouvir a faixa 56: pressione e segure o botão B/A, pressione o botão numérico "5" e "6" na unidade e depois pressione o botão "VOL" para confirmar.

Nota: Quando a função "repetir uma música" estiver ativada, a função será cancelada.

### 9. APLICATIVO

Com o aplicativo E Way Link, é possível controlar o rádio pelo celular.

Para instalar:  
Acesse a loja de aplicativos do seu celular (Android ou iOS) busque pelo nome "E WAY LINK" e baixe o aplicativo.  
Após a instalação, ative o Bluetooth e busque pela opção "SVART" e conecte.

Depois de conectado, acesse o aplicativo e vá em configurações e clique em "Digitalizar" em seu aparelho e será mostrado "SVART APP". Acesse o ícone e a conexão estará estabelecida e pronta para usar.

GERENCIE PELO APLICATIVO  
E WAY LINK APP COMPATÍVEL  
COM OS SISTEMAS ANDROID E IOS.



- b. Pressione o botão PWR / MUT com o rádio ligado para silenciar o volume. Pressione novamente para retornar ao nível de volume anterior.

#### B - Botão MOD

No rádio, pressione o botão MOD para alternar entre os modos RÁDIO e MP3, quando o USB estiver conectado.

### 5. CONFIGURAÇÃO DE HORA

A hora será exibida após pressionar o botão CLK. Para ajustar o horário, pressione e segure o botão CLK por alguns segundos. Gire o botão rotativo para ajustar. Pressione o botão "CLK" para alterar os minutos. Gire o botão rotativo para ajustar os minutos. Após 3 segundos, o visor retornará ao modo anterior e a hora estará ajustada.

### 6. SELETOR DE MODO DE ÁUDIO

A- Gire o botão de volume para aumentar / diminuir o volume

B - Ao pressionar o botão seletor de volume, serão exibidas no visor as opções "VOL > BAS > TRE > BAL > LOUD > LOC > DX > STEREO/MONO". Para alterar qualquer uma delas, clique no seletor até chegar na opção desejada, gire-o para definir a configuração que prefere.

### 7. FUNÇÃO RÁDIO

#### A- Bandas FM

- No aparelho, pressione o botão B / A repetidamente para percorrer as 3 bandas de rádio FM1-FM2-FM3

#### B - Função APS

- No aparelho, pressione e segure o botão B / A para procurar as estações de frequência mais fortes e pré-ajustar automaticamente nas teclas numéricas de 1 a 6.

#### C - Botões Avançar e Retroceder

- 1) Pressione para avançar ou retroceder a busca por estações de rádio. Pressione e segure o botão novamente e a sintonização manual será ativada. Ele será retornado para o ajuste automático após o término da operação manual. Para armazenar a estação, pressione e segure qualquer número de 1 a 6.

### RESOLUÇÃO DE PROBLEMAS

Problema	Causa	Solução
O rádio não liga	O fusível está queimado.	Substitua o fusível.
	Instalação incorreta.	Somente efetue instalações no pós chave do veículo. Verifique a instalação.
O rádio não emite som	Volume está ajustado no mínimo.	Ajuste o nível de volume.
	A fiação não é adequada.	Verifique a instalação da fiação.
O rádio não funciona e as seleções automáticas da estação de rádio não funcionam	O cabo do alto-falante está desconectado. Conexão de baixa potência.	Verifique se todos os cabos de alimentação e de alto-falante estão conectados corretamente.
	O cabo da antena não está conectado ou o sinal está fraco demais.	Selecione a estação no modo manual, insira o cabo da antena firmemente.
O rádio está ligado, porém nenhuma faixa é reproduzida	O formato do arquivo não é formato MP3.	Certifique-se de que as músicas armazenadas no USB estejam em formato MP3.
O som não está regulado corretamente	Está com a equalização desligada ou imprópria para a música.	Acessar configurações apertando o botão principal e escolher a melhor opção.

\* Caso ocorra um problema que não esteja nesta tabela, contate o seu instalador.



"Este equipamento não tem direito à proteção contra interferência prejudicial e não pode causar interferência em sistemas devidamente autorizados"

### SVART

cs@svartsound.com

Origin | origine | origen | origem: China

Importado em Portugal por: Tomorrow Tech Importação e Exportação e Comércio de Peças para Veículos Automóveis LDA NIPC: 515491322

Importado no Brasil por: Pangea World Business Comércio, Indústria, Importadora e Exportadora Ltda  
CNPJ: 08.986.646/0001-00

Merely illustrative images | Imágenes meramente ilustrativas  
Images simplement illustratives | Imagens meramente ilustrativas  
2021/10/26 PUBLICAÇÃO E REVISÃO